

Eingangsmatten

Tapis-brosses pour hall d'entrée

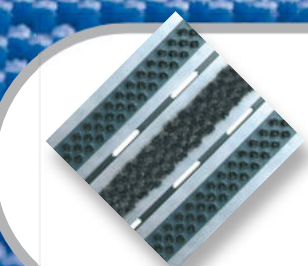

SchweizerZuverlässigkeit Schritt für Schritt.

La fiabilité suisse pas à pas.



A+B Bürsten Technik

Sehr geehrter Kunde

Der Eingang ist der erste wichtige Eindruck Ihres Unternehmens für Ihre Besucher. Zudem ist jeder Eingang individuell in Grösse, Form und Farbe. Mit unseren Schmutzschleusen wird Sauberkeit zum Standard und die vielfältigen Möglichkeiten passen sich Ihren Wünschen an.

In dieser Dokumentation finden Sie eine Übersicht über unser umfassendes Schmutzschleusen-Programm mit allen wichtigen Informationen. Bei Fragen zögern Sie nicht, uns zu kontaktieren, damit wir Ihnen ein unverbindliches Angebot unterbreiten können.

Ihr A+B Verkaufsteam

Cher client

Pour vos visiteurs, l'entrée est la première impression importante de votre entreprise. De plus, chaque entrée est individuelle en taille, forme et couleur. Avec nos tapis-brosses pour hall d'entrée, la propreté devient un standard et le vaste éventail de possibilités s'adapte à toutes vos envies.

Dans cette documentation vous trouverez un aperçu de notre gamme de tapis-brosses pour hall d'entrée contenant toutes les informations nécessaires. En cas de question, n'hésitez pas à nous contacter, c'est avec plaisir que nous vous soumettrons une offre sans engagement de votre part.

Votre team de vente A+B

Schweizer Service von der Offerte bis zur Anlieferung.

Une prestation suisse, de l'offre à la livraison.

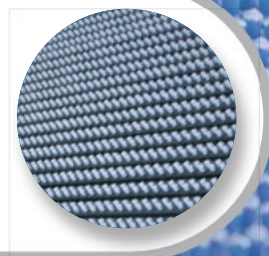

Schmutzschleusen

Inhalt

| Artikel | Seite |
|--|-------|
| Schmutzschleusen | 4 |
| Wissenswertes | 4 |
| Materialien | 5 |
| A+B Standard-Schmutzschleuse | 6 |
| Technische Daten | 7 |
| A+B Schmutzschleuse | 8 |
| Formvarianten und Firmenlogos | 9 |
| ALUFLEX Schmutzschleuse | 10 |
| Technische Daten | 11 |
| ALUFLEX Junior Schmutzschleuse | 12 |
| Technische Daten | 13 |
| ALUFLEX Kabel Schmutzschleuse | 14 |
| Technische Daten | 15 |
| ALUFLEX Kabel XXL Schmutzschleuse | 16 |
| Technische Daten | 17 |
| DUPLO Schmutzschleuse | 18 |
| Technische Daten | 19 |
| Borsten- und Teppichfarben | 20 |
| Verkaufsstände für Standard-Schmutzschleusen | 21 |
| Reinigung | 22 |
| Sauberlauf Teppich | 23 |
| Kontakt & Anfahrt | 24 |

Tapis-brosses pour hall d'entrée

Index

| Article | Page |
|--|------|
| <i>Tapis-brosses pour hall d'entrée</i> | 4 |
| <i>Informations utiles</i> | 4 |
| <i>Matériaux</i> | 5 |
| <i>Tapis-brosses pour hall d'entrée A+B standard</i> | 6 |
| <i>Données techniques</i> | 7 |
| <i>Tapis-brosses pour hall d'entrée A+B</i> | 8 |
| <i>Variantes de forme et logos</i> | 9 |
| <i>Tapis-brosses pour hall d'entrée ALUFLEX</i> | 10 |
| <i>Données techniques</i> | 11 |
| <i>Tapis-brosses pour hall d'entrée ALUFLEX Junior</i> | 12 |
| <i>Données techniques</i> | 13 |
| <i>Tapis-brosses pour hall d'entrée ALUFLEX Câble</i> | 14 |
| <i>Données techniques</i> | 15 |
| <i>Tapis-brosses pour hall d'entrée ALUFLEX Câble XXL</i> | 16 |
| <i>Données techniques</i> | 17 |
| <i>Tapis-brosses pour hall d'entrée DUPLO</i> | 18 |
| <i>Données techniques</i> | 19 |
| <i>Couleurs du garnissage et du tapis</i> | 20 |
| <i>Chariot de présentation pour tapis-brosses standard</i> | 21 |
| <i>Nettoyage</i> | 22 |
| <i>Tapis de propreté pour entrée</i> | 23 |
| <i>Contact & plan d'accès</i> | 24 |

Schmutzschleusen Wissenswertes

Warum Schmutzschleusen?

Natürlich heissen Sie Ihre Gäste herzlich willkommen, aber gilt dies auch für groben Schmutz wie Steinchen, Sand oder Blätter, der über Schuhsohlen mitgetragen und verteilt wird? Dieser darf ungeniert draussen bleiben. Dies bewirken unbemerkt die bewährten A+B Schmutzschleusen. Im Idealfall sorgen bis zu drei unterschiedliche Zonen mit spezialisierten Schmutzsperrern jederzeit für saubere Schuhe in Ihren Räumen.

Tapis-brosses pour hall d'entrée Informations utiles

Pourquoi des tapis-brosses pour hall d'entrée?

Il est naturel de souhaiter la bienvenue à vos invités, mais est-ce la même chose pour le gros de la saleté comme les petites pierres, sable ou feuilles qui s'accrochent à la semelle et se répandent partout? Cette saleté là peut sans problème rester à l'extérieur, c'est ce que font subrepticement les fameux tapis-brosses pour hall d'entrée A+B. Dans l'idéal, ils peuvent être composés de trois zones différentes qui bloquent à tout moment la saleté avec pour résultat des chaussures propres dans les locaux de votre entreprise.

Zone 1 Aussenbereich

Im ersten Schritt sollen Blätter und anderer grober, sichtbarer Schmutz zurückgehalten werden, damit dieser die Türe nicht passieren kann.

Tipp: Ideal sind dafür Borstenschleusen.

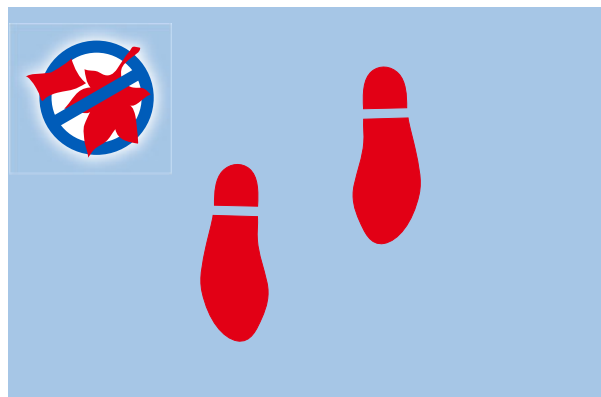

Phase 1 L'extérieur

Tout d'abord les feuilles ou autres grosses saletés visibles doivent être retenues, afin de les empêcher de passer la porte.

Conseil: Les tapis-brosses en soie synthétique sont parfaits pour cela.

Zone 2 Windfang oder gedeckter Aussenbereich

Steinchen, Sand etc. werden spätestens in dieser zweiten Zone von der Schmutzschleuse zurückgehalten.

Tipp: Hier sind kombinierte Varianten möglich.

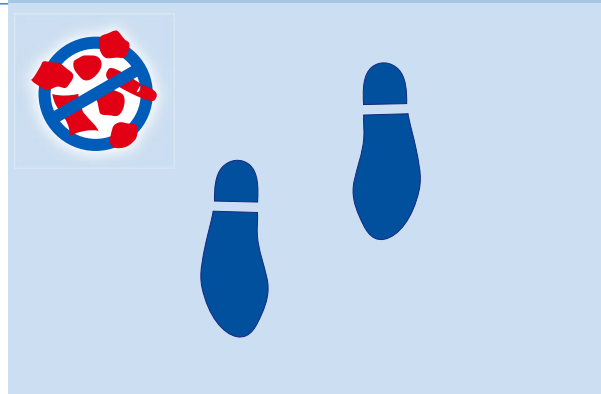

Phase 2 Pare-vent ou zone extérieure couverte

Petites pierres, sable etc., seront au plus tard arrêtés dans cette deuxième zone du tapis-brosse.

Conseil: Ici l'idéal est une combinaison de différents gamissages.

Zone 3 Innenbereich

Feine Verunreinigungen werden hier entfernt, um Teppiche und Bodenbeläge im Innern zu schützen.

Tipp: Ideal sind hier Schmutzsperrern mit Nadelfilz oder Teppichbesatz.

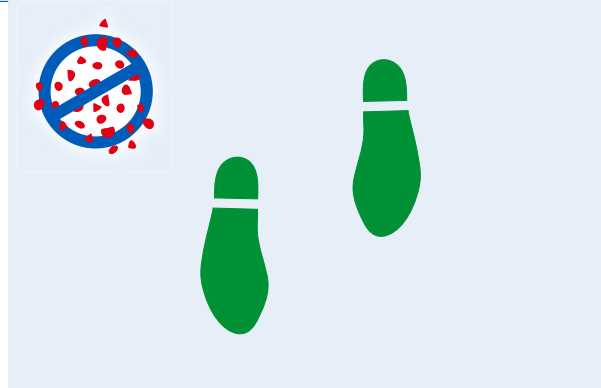

Phase 3 L'intérieur

Dans ce cas, de fines impuretés seront retenues, afin de protéger les tapis et sols intérieurs.

Conseil: Ici l'idéal sont les tapis-brosses en feutre aiguilleté ou avec une garniture tapis.



Schmutzschleusen Materialien

Die richtige Materialwahl

Eine breite Auswahlmöglichkeit erlaubt es, für Ihre besonderen Anforderungen die perfekt geeignete Schmutzschleuse zu wählen.

Borsten

Gestanzte Borstenbündel aus Nylon zeichnen sich durch Ihre Robustheit aus und sind ideal für grobe Verschmutzungen. Borsten sind optimal für den Aussenbereich geeignet.

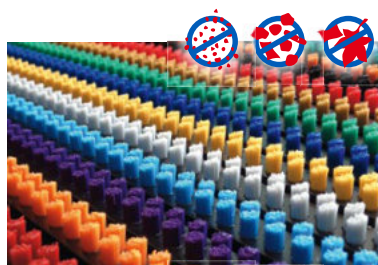

Gummi

Schmutzschleusen aus Gummi sind unempfindlich gegen Witterung und sammeln erste, feuchte Schmutzpartikel.

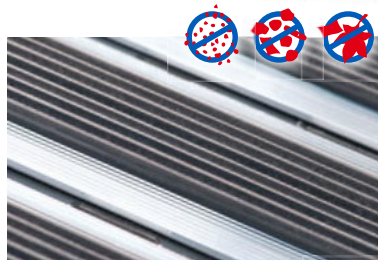

Teppich

Der Teppich reinigt feinen Schmutz von den Sohlen und trocknet die Nässe ab, bevor sie in den Empfangsbereich gelangen kann. Teppich ist nur für den Innenbereich geeignet.

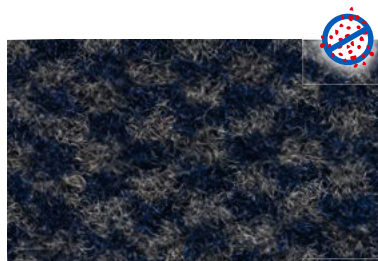

Nadelfilz

Die nachhaltige Schmutzsperrfolie für die letzten Schmutzreste. Nadelfilz bleibt bei entsprechender Pflege sehr lange wirksam und optisch unverändert.



Duplo / Nylonfasern

Das ideale Material für dauerhaften Einsatz in hochfrequentierten Eingängen. Die winkelversetzte Anordnung ist optimal für breite Eingänge mit Besuchern, die in verschiedene Richtungen gehen.

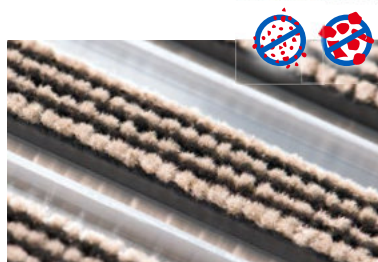

Tapis-brosses pour hall d'entrée Matériaux

Choisir le bon matériel

Une large gamme de variétés permet de choisir le tapis-brosse parfait qui répondra à toutes vos exigences.

Soie synthétique

Les faisceaux de soies synthétiques en nylon prédécoupés se distinguent par leur robustesse et sont parfaits pour les salissures importantes. Ils peuvent également être utilisés sans problème à l'extérieur.

Caoutchouc

Les tapis-brosses en caoutchouc sont résistants aux effets du temps et retiennent dans un premier temps les particules humides de saleté.

Tapis

Le tapis enlève également les fines saletés de la semelle et sèche l'humidité, avant que celle-ci ne pénètre dans la zone d'entrée. Il est conseillé pour l'intérieur.

Feutre aiguilleté

Une matière durable qui arrête les dernières saletés. Entretenu convenablement, le feutre aiguilleté reste très longtemps efficace et garde très longtemps son aspect visuel initial.

Duplo / Fibres en nylon

Une matière idéale pour une utilisation constante dans des zones d'entrées très fréquentées. La disposition de décalage angulaire est optimale pour de larges entrées fréquentées par des visiteurs prenant des directions différentes.

A+B Bürsten-Technik AG

Bleikenstrasse 92

CH-9630 Wattwil

Telefon +41 (0)71 9876 100

ab@buersten-technik.ch

Fax +41 (0)71 9876 101

www.buersten-technik.ch

A+B Standard Schmutzschleuse

Die Standard Schmutzsperr

Mit der A+B Schmutzschleuse können Sie den Schmutz wirksam draussen lassen. Die günstige und bewährte Lösung für einen sauberen Eingangsbereich.



Tapis-brosses pour hall d'entrée A+B standard

Le tapis-brosse standard

Avec les tapis-brosses pour hall d'entrée A+B aucun risque de saleté à l'intérieur! Une solution fiable et bon marché pour un hall d'entrée impeccable.

Detail Anlaufprofil

profil d'entrée, detail

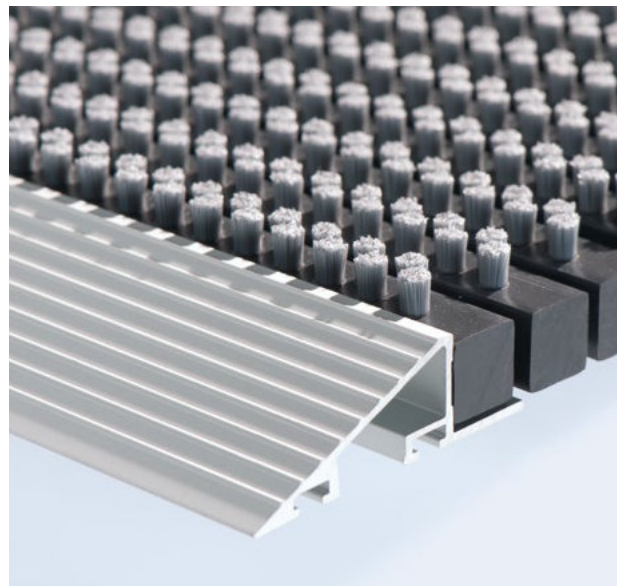

Besatz

brosses

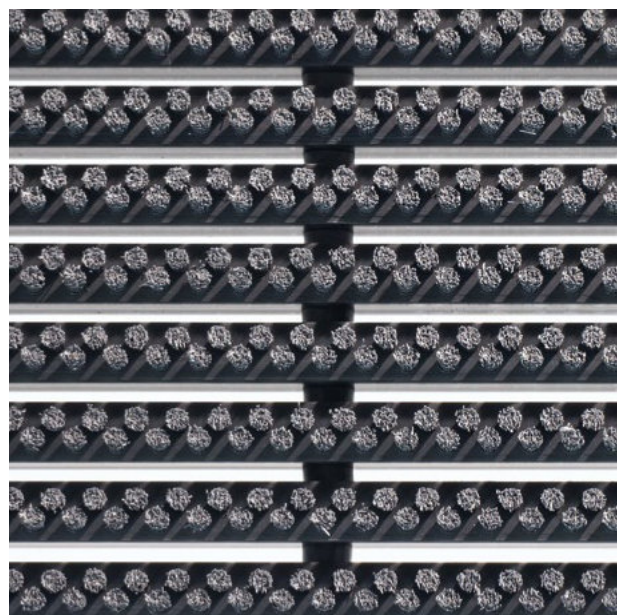



A+B Standard Schmutzschleuse

Verfügbar in Standard-Massen
Mit und ohne Anlaufprofil erhältlich
Borstenfarbe: anthrazit



Tapis-brosses pour hall d'entrée A+B standard

Disponible dans les tailles standards
disponible avec ou sans profil d'entrée
couleur du garnissage: anthracite

Tiefe = Laufrichtung x Breite

375 x 600 mm 475 x 800 mm 575 x 900 mm

profondeur = sens de la marche x largeur

375 x 600 mm 475 x 800 mm 575 x 900 mm

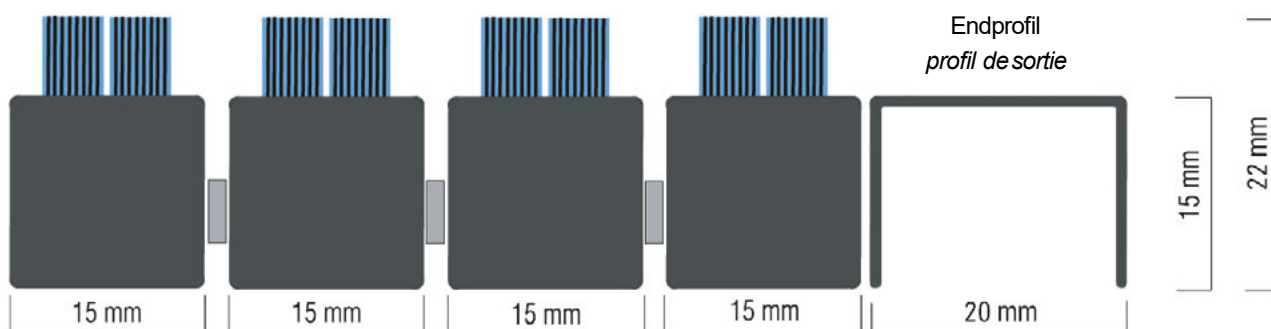

Technische Daten

| | |
|-------------------|---|
| Mattenhöhe total: | 22 mm |
| Kunststoffprofil: | 15 x 15 mm wetterbeständig, +90°/-50° |
| Profilabstand: | 4 mm |
| Borsten: | Nylon 66 / RAL-Farben |
| Endprofil: | Alu nature 15 x 20 mm |
| Anlaufprofil: | Alu nature |
| Spannseil: | Drahtseil INOX Ø 2 mm |
| Gewicht: | ca. 15 kg / m ² |

Données techniques

| | |
|--------------------------------|---|
| Hauteur totale: | 22 mm |
| Profil en matière synthétique: | 15 x 15 mm résistance thermique +90°/-50° |
| Distance entre les profils: | 4 mm |
| Garnissage: | nylon 66 selon couleurs RAL |
| Profil de sortie: | alu nature 15 x 20 mm |
| Profil d'entrée: | alu nature |
| Tendeurs à câble: | câble INOX Ø 2 mm |
| Poids: | environ 15 kg / m ² |

A+B Bürsten-Technik AG

Bleikenstrasse 92
CH-9630 Wattwil

Telefon +41 (0)71 9876 100
Fax +41 (0)71 9876 101

ab@buersten-technik.ch
www.buersten-technik.ch

A+B Schmutzschleuse

Die Visitenkarte als Schmutzschleuse!

Die Hausfarbe, das Firmensignet oder das Erscheinungsbild des Hauses lassen sich mit den eingefärbten Nylonborsten in grosser Auswahl an RAL-Farben wiedergeben. Mit der Verarbeitung von hochwertigen Materialien garantieren wir für eine lange Lebensdauer.



Tapis-brosses pour hall d'entrée A+B

Vos tapis-brosses pour hall d'entrée une magnifique carte de visite!

La couleur représentant la maison, le logo de l'entreprise ou bien une image représentative de votre maison peuvent être reproduits par un grand choix de soies en nylon aux couleurs RAL. Par une conception et une fabrication de haute qualité, nous vous garantissons un produit très résistant pour de nombreuses années.



Detail

detail

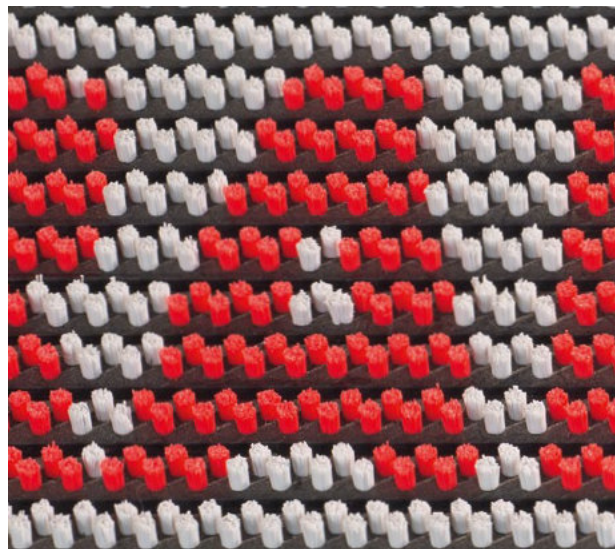



A+B Schmutzschleuse

Besondere Merkmale

- geeignet für Signet / Logo
- rollstuhlgängig
- aufrollbar
- robust und wetterfest
- lange Lebensdauer
- in jeder Grösselieferbar

Tapis-brosses pour hall d'entrée A+B

Caractéristiques spécifiques

- convient à la reproduction du logo ou autre motif
- adapté aux chaises roulantes
- enroulable
- robuste et résistant aux intempéries
- longue durée de vie
- disponible dans toutes les tailles

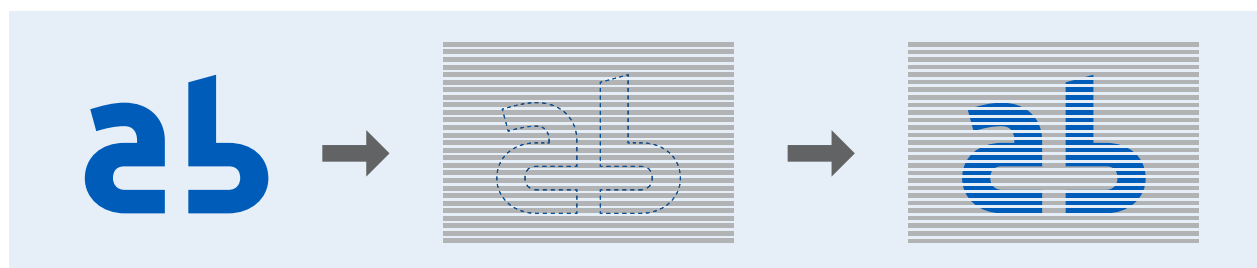

Farben und Firmenlogos

Durch die grosse Farbauswahl können Sie Ihre Kreativität frei entfalten. Ob unifarben oder mit Firmenlogo, Ihr Eingang erhält eine ganz persönliche Note.

Die Borstenfarben finden Sie auf Seite 20.

Couleurs et logos

Notre grand choix de couleurs vous permettra de laisser libre cours à votre imagination, que vous optiez pour un tapis unicolore ou avec un logo, votre entrée portera votre signature.

pour les couleurs des gamissages voir page 20.



Formvarianten

Die A+B Schmutzschleuse ist in vielen Formvarianten lieferbar. Sie skizzieren den Grundriss auf, wir unterbreiten Ihnen eine massgeschneiderte Offerte gemäss Ihren Bedürfnissen.

Variantes de forme

Les tapis-brosses pour hall d'entrée A+B sont livrables en une grande variété de types et de formes. Il vous suffit simplement de nous communiquer une esquisse avec les mesures principales et c'est avec plaisir que nous vous soumettons une offre selon vos désirs.



A+B Bürsten-Technik AG

Bleikenstrasse 92

CH-9630 Wattwil

Telefon +41 (0)71 9876 100

ab@buersten-technik.ch

Fax +41 (0)71 9876 101

www.buersten-technik.ch

ALUFLEX Schmutzschleuse

Die universale Schmutzschleuse

Die ALUFLEX Schmutzschleuse ist für den Aussen- und Innenbereich geeignet. Die robuste Konstruktion ist auf eine starke Beanspruchung ausgelegt. Die Kombination verschiedener Materialien bietet die optimale Grundlage dem individuellen Anspruch Rechnung zu tragen.

ALUFLEX Tapis-brosses pour hall d'entrée

Le tapis-brosse universel pour hall d'entrée

Le tapis-brosse ALUFLEX convient tout aussi bien à l'extérieur qu'à l'intérieur. La solide construction est basée sur une utilisation élevée. La combinaison de différents matériaux offre une base optimale et tient compte des exigences individuelles.



Detail Profil

profil, détail



Materialvarianten

variantes de matériaux

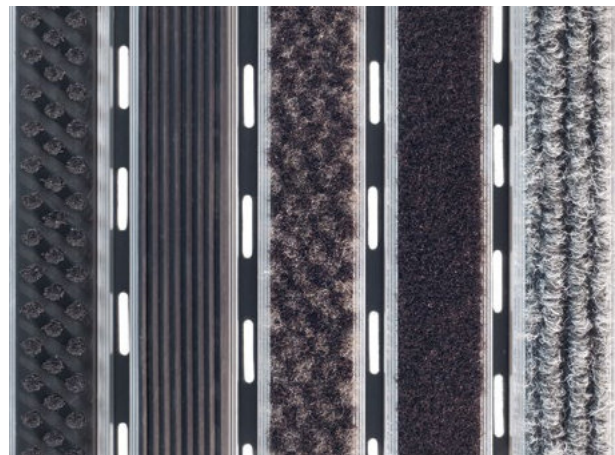



ALUFLEX Schmutzschleuse

Besondere Merkmale

- rollstuhlgängig
- aufrollbar
- lange Lebensdauer
- in jeder Grösselieferbar

ALUFLEX Tapis-brosses pour hall d'entrée

Caractéristiques spécifiques

- adapté aux chaises roulantes
- enroulable
- longue durée de vie
- disponible dans toutes les tailles

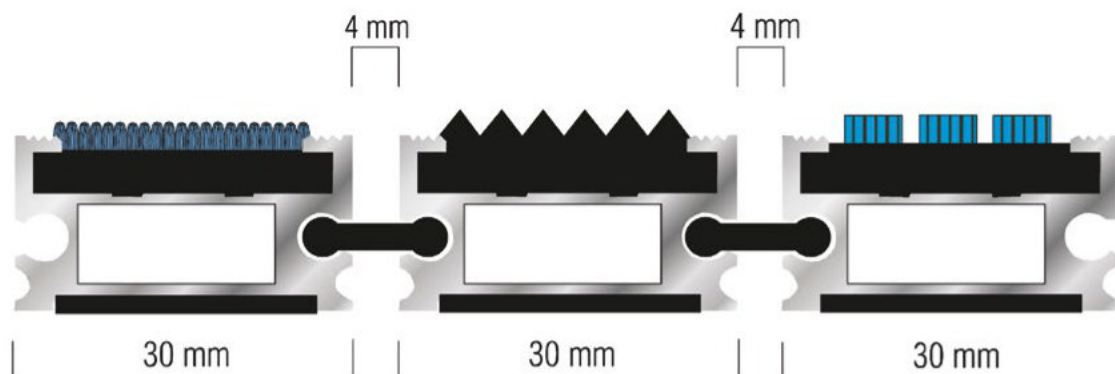

Technische Daten

| | |
|-------------------|--|
| Mattenhöhe total: | mit Teppich, Nadelfilz oder Gummi 21 mm mit Borsten 23 mm |
| Profilabstand: | 4 mm |
| Borsten: | Nylon 66 |
| Teppich: | Polyamid |
| Profil: | Alu nature 30 x 16 mm |
| Anlaufprofil: | Alu nature |
| Verbindungssteg: | Kunststoff |
| Gewicht: | ca. 16 kg / m ² |

Données techniques

| | |
|-----------------------------|--|
| Hauteur totale: | avec tapis, feutre aiguilleté ou caoutchouc 21 mm avec soies synthétiques 23 mm |
| Distance entre les profils: | 4 mm |
| Garnissage: | nylon 66 |
| Tapis: | polyamide |
| Profil: | alu nature 30 x 16 mm |
| Profil entrée: | alu nature |
| Éléments de liaison: | matière synthétique |
| Poids: | environ 16 kg / m ² |

Formvarianten

Die ALUFLEX Schmutzschleuse ist in vielen Formvarianten lieferbar. Sie skizzieren den Grundriss auf, wir unterbreiten Ihnen eine massgeschneiderte Offerte gemäss Ihren Bedürfnissen.

Types et formes

Les tapis-brosses pour hall d'entrée ALUFLEX sont livrables en une grande variété de types et de formes. Il vous suffit simplement de nous communiquer une esquisse avec les mesures principales et c'est avec plaisir que nous vous soumettrons une offre détaillée à vos besoins.

A+B Bürsten-Technik AG

Bleikenstrasse 92
CH-9630 Wattwil

Telefon +41 (0)71 9876 100
Fax +41 (0)71 9876 101

ab@buersten-technik.ch
www.buersten-technik.ch



ALUFLEX Junior Schmutzschleuse

Die schlanke Variante

Die ALUFLEX Junior Schmutzschleuse bietet dieselben Vorteile wie die ALUFLEX Variante, ist aber deutlich flacher. Besonders geeignet ist sie deshalb in der aufgelegten Ausführung, da sie kaum aufträgt.



ALUFLEX Junior Tapis-brosses pour hall d'entrée

La variante allégée

Le tapis-brosse pour hall d'entrée ALUFLEX Junior offre les mêmes avantages que la variante ALUFLEX, mais est nettement plus plat. Il est donc particulièrement recommandé dans le modèle sobre présenté.

Detail Profil

profil, détail

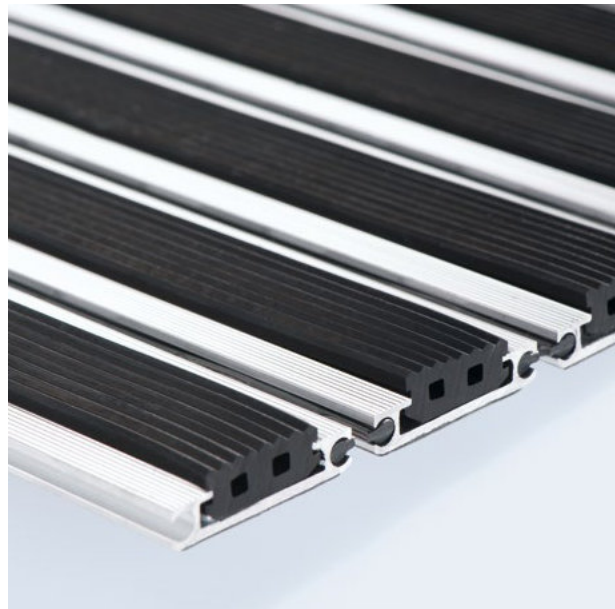

Detail Besatz

garniture, détail

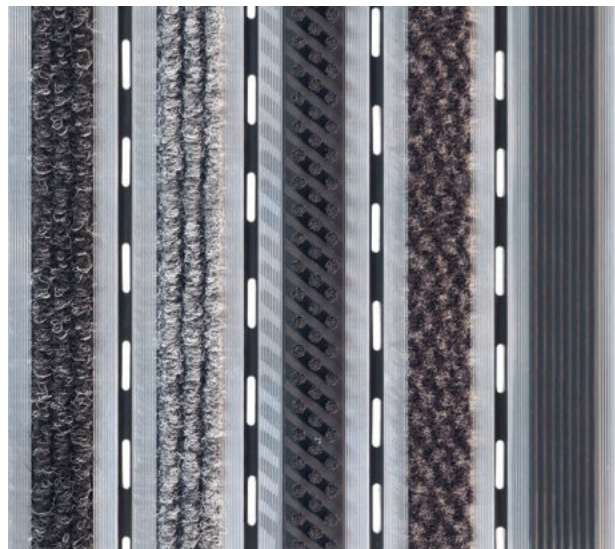



ALUFLEX Junior Schmutzschleuse

Besondere Merkmale

- geringe Bauhöhe (15 mm)
- kombinierbar mit Gummi, Teppich, Nadelfilz und Borsten
- rollstuhlgängig
- aufrollbar
- lange Lebensdauer
- in jeder Grösselieferbar

ALUFLEX Junior Tapis-brosses pour hall d'entrée

Caractéristiques spécifiques

- encombrement minimal en hauteur (15 mm)
- combinaisons possibles avec caoutchouc, tapis, feutre aiguilleté et soie synthétique
- adapté aux chaises roulantes
- enroulable
- longue durée de vie
- disponible dans toutes les tailles

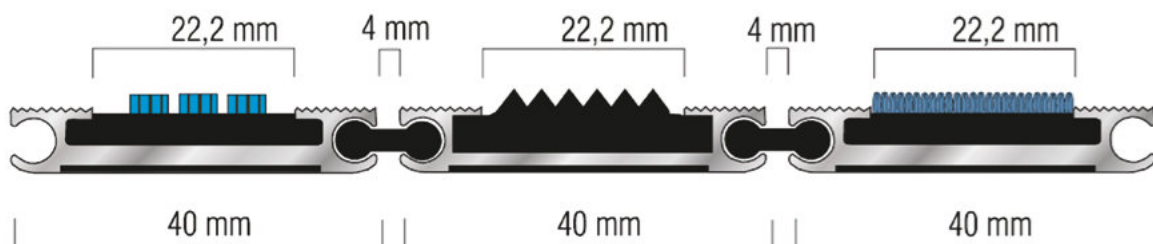

Technische Daten

| | |
|-------------------|--|
| Mattenhöhe total: | mit Teppich, Nadelfilz oder Gummi 13 mm mit Borsten 15 mm |
| Profilabstand: | 4 mm |
| Borsten: | Nylon 66 |
| Teppich: | Polyamid |
| Profil: | Alu nature 40 x 8 mm |
| Anlaufprofil: | Alu nature |
| Verbindungssteg: | Kunststoff |
| Gewicht: | ca. 12 kg / m ² |

Données techniques

| | |
|-----------------------------|--|
| Hauteur totale: | avec tapis, feutre aiguilleté ou caoutchouc 13 mm avec soies synthétiques 15 mm |
| Distance entre les profils: | 4 mm |
| Garnissage: | nylon 66 |
| Tapis: | polyamide |
| Profil: | alu nature 40 x 8 mm |
| Profil entrée: | alu nature |
| Éléments de liaison: | matière synthétique |
| Poids: | environ 12 kg / m ² |

Formvarianten

Die ALUFLEX Junior Schmutzschleuse ist in vielen Formvarianten lieferbar. Sie skizzieren den Grundriss auf, wir unterbreiten Ihnen eine massgeschneiderte Offerte gemäss Ihren Bedürfnissen.

Types et formes

Les tapis-brosses pour hall d'entrée ALUFLEX Junior sont livrables en une grande variété de types et de formes. Il vous suffit simplement de nous communiquer une esquisse avec les mesures principales et c'est avec plaisir que nous vous soumettrons une offre détaillée à vos besoins.

A+B Bürsten-Technik AG

Bleikenstrasse 92
CH-9630 Wattwil

Telefon +41 (0)71 9876 100
Fax +41 (0)71 9876 101

ab@buersten-technik.ch
www.buersten-technik.ch

ALUFLEX Kabel Schmutzschleuse

Eine clevere Verbindung

Bei der ALUFLEX Kabel Schmutzschleuse werden, wie der Name bereits sagt, die einzelnen Profile mit einem Stahldraht verbunden der höchstmögliche Materialsi-cherheit garantiert.

ALUFLEX Câble Tapis-brosses pour hall d'entrée

Un lien ingénieux

Comme l'indique son nom, le tapis-brosse pour hall d'entrée ALUFLEX Câble, a des profils reliés individuellement par un câble, garantissant ainsi la meilleure sécurité du matériel.



Detail Profil

profil, détail

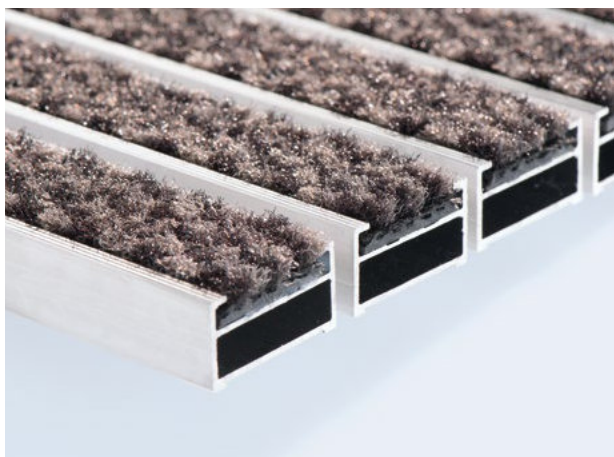

Detail Besatz

garniture, détail





ALUFLEX Kabel Schmutzschleuse

Besondere Merkmale

- mit rostfreiem Stahldraht
- kombinierbar mit Gummi, Teppich, Nadelfilz und Borsten
- rollstuhlgängig
- aufrollbar
- lange Lebensdauer
- in jeder Grösselieferbar

ALUFLEX Câble Tapis-brosses pour hall d'entrée

Caractéristiques spécifiques

- avec un fil d'acier inoxydable
- combinaisons possibles avec caoutchouc, tapis, feutre aiguilleté et soie synthétique
- adapté aux chaises roulantes
- enroulable
- longue durée de vie
- disponible dans toutes les tailles

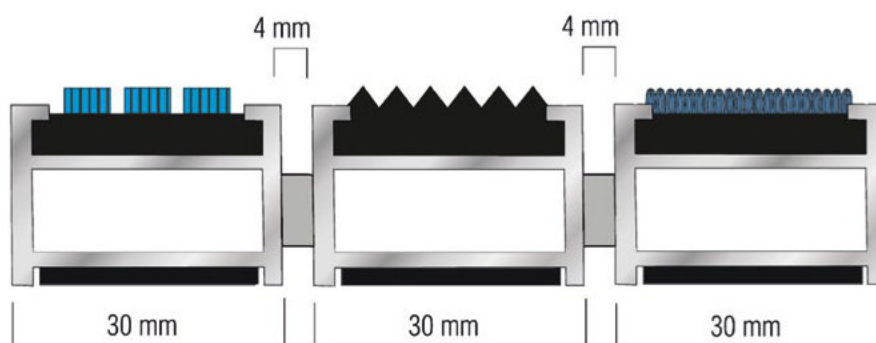

Technische Daten

| | |
|-------------------|--|
| Mattenhöhe total: | mit Teppich 20 mm mit Nadelfilz oder Gummi 21 mm mit Borsten 23 mm |
| Profilabstand: | 4 mm |
| Borsten: | Nylon 66 |
| Teppich: | Polyamid |
| Profil: | Alu nature 30 x 16 mm |
| Anlaufprofil: | Alu nature |
| Verbindungssteg: | rostfreier Stahldraht Ø2mm |
| Gewicht: | ca. 16 kg / m ² |

Données techniques

| | |
|-----------------------------|--|
| Hauteur totale: | avec tapis 20 mm feutre aiguilleté ou caoutchouc 21 mm avec soies synthétiques 23 mm |
| Distance entre les profils: | 4 mm |
| Garnissage: | nylon 66 |
| Tapis: | polyamide |
| Profil: | alu nature 30 x 16 mm |
| Profil entrée: | alu nature |
| Éléments de liaison: | fil d'acier inoxydable Ø2mm |
| Poids: | environ 16 kg / m ² |

Formvarianten

Die ALUFLEX Kabel Schmutzschleuse ist in vielen Formvarianten lieferbar. Sie skizzieren den Grundriss auf, wir unterbreiten Ihnen eine massgeschneiderte Offerte gemäss Ihren Bedürfnissen.

Types et formes

Les tapis-brosses pour hall d'entrée ALUFLEX Câble sont livrables en une grande variété de types et de formes. Il vous suffit simplement de nous communiquer une esquisse avec les mesures principales et c'est avec plaisir que nous vous soumettrons une offre détaillée à vos besoins.

A+B Bürsten-Technik AG

Bleikenstrasse 92

CH-9630 Wattwil

Telefon +41 (0)71 9876 100

ab@buersten-technik.ch

Fax +41 (0)71 9876 101

www.buersten-technik.ch

ALUFLEXKabel XXL Schmutzschleuse

Der starke Draht

Die ALUFLEXKabel XXL Schmutzschleuse ist für extreme Belastungen im Eingangsbereich konzipiert. Selbst Palettenwagen, Transportkarren, Gabelstapler und sogar Autos mit einem Lastgewicht von bis zu 3'800 kg pro 1m² können die Schleuse ungehindert überqueren.

ALUFLEX Câble XXL Tapis-brosses pour hall d'entrée

Un câble puissant

Le tapis-brosse pour hall-d'entrée ALUFLEX Câble XXL est conçu pour des charges extrêmes devant traverser les halls d'entrée. C'est tapis-brosses supportent même sans problème le passage de chariots pour palettes, d'élévateurs et même de voitures avec un poids de charge allant jusqu'à 3'800 kg par m².





ALUFLEX Kabel XXL Schmutzschleuse

Besondere Merkmale

- hohe Belastbarkeit
- mit rostfreiem Stahldraht
- kombinierbar mit Gummi, Teppich, Nadelfilz und Borsten
- rollstuhlgängig
- lange Lebensdauer
- in jeder Grösselieferbar

ALUFLEX Câble XXL Tapis-brosses pour hall d'entrée

Caractéristiques spécifiques

- résistance excellente
- avec un fil d'acier inoxydable
- combinaisons possibles avec caoutchouc, tapis, feutre aiguilleté et soie synthétique
- adapté aux chaises roulantes
- longue durée de vie
- disponible dans toutes les tailles

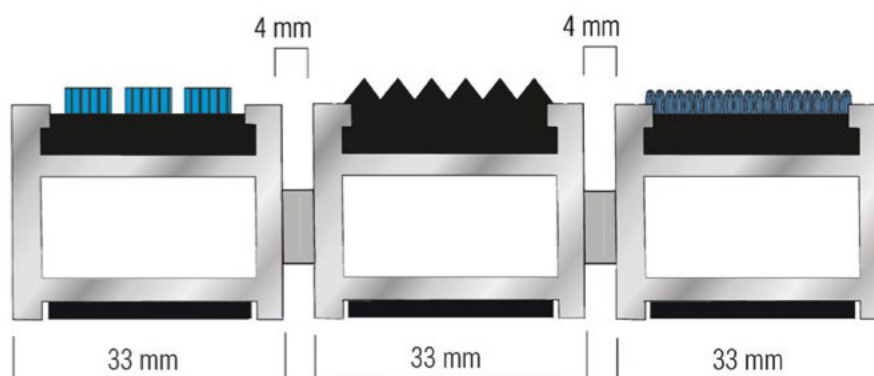

Technische Daten

| | |
|-------------------|--|
| Mattenhöhe total: | mit Teppich 24 mm mit Nadelfilz oder Gummi 25 mm mit Borsten 27 mm |
| Profilabstand: | 4 mm |
| Borsten: | Nylon 66 |
| Teppich: | Polyamid |
| Profil: | Alu nature 33 x 20 mm |
| Anlaufprofil: | Alu nature |
| Verbindungssteg: | rostfreier Stahldraht Ø2mm |
| Gewicht: | ca. 21 kg / m ² |

Données techniques

| | |
|-----------------------------|--|
| Hauteur totale: | avec tapis 24 mm feutre aiguilleté ou caoutchouc 25 mm avec soies synthétiques 27 mm |
| Distance entre les profils: | 4 mm |
| Garnissage: | nylon 66 |
| Tapis: | polyamide |
| Profil: | alu nature 33 x 20 mm |
| Profil entrée: | alu nature |
| Éléments de liaison: | fil d'acier inoxydable Ø2mm |
| Poids: | environ 21 kg / m ² |

Formvarianten

Die ALUFLEX Kabel XXL Schmutzschleuse ist in vielen Formvarianten lieferbar. Sie skizzieren den Grundriss auf, wir unterbreiten Ihnen eine massgeschneiderte Offerte gemäss Ihren Bedürfnissen.

Types et formes

Les tapis-brosses pour hall d'entrée ALUFLEX Câble XXL sont livrables en une grande variété de types et de formes. Il vous suffit simplement de nous communiquer une esquisse avec les mesures principales et c'est avec plaisir que nous vous soumettrons une offre détaillée à vos besoins.

A+B Bürsten-Technik AG

Bleikenstrasse 92
CH-9630 Wattwil

Telefon +41 (0)71 9876 100
Fax +41 (0)71 9876 101

ab@buersten-technik.ch
www.buersten-technik.ch

DUPLO Schmutzschleuse

Die robuste Schmutzschleuse

Diese Schmutzschleuse zeichnet sich durch ihre Konstruktion für eine starke Beanspruchung aus. Die ideale Schmutzschleuse für hoch frequentierte Eingänge wie Einkaufshäuser oder Flughäfen. DUPLO heisst – sie ist auf beiden Seiten gleich aufgebaut und ist damit auch beidseitig einsetzbar. Dies garantiert eine massiv längere Lebensdauer.



DUPLO *Tapis-brosses pour hall d'entrée*

Le tapis-brosse robuste

Cet tapis-brosse, par sa construction robuste convient à de hautes exigences. Le produit idéal pour des entrées hautement fréquentées, des centres d'achats ou des aéroports. DUPLO – même fabrication sur les deux faces donc utilisable double-faces. Garantie pour une plus longue durée de vie.

Detail Profil

profil, détail

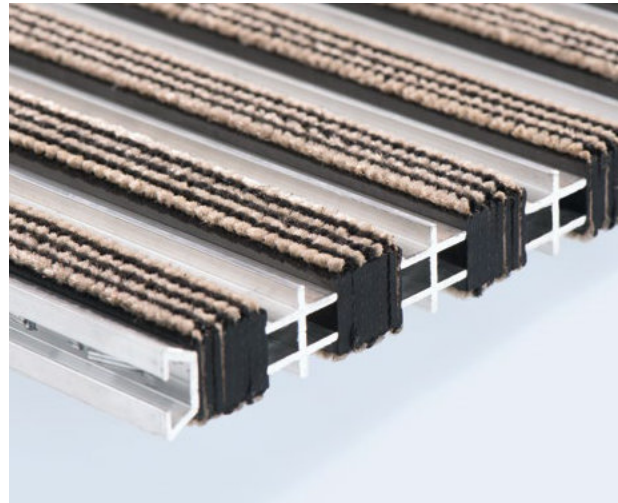

Detail Besatz

garniture, détail





DUPLO Schmutzschleuse

Besondere Merkmale

- robuste Konstruktion
- rollstuhlgängig
- sehr lange Lebensdauer (beidseitig verwendbar)
- in jeder Grösselieferbar (in Modulen assembliert)

DUPLO Tapis-brosses pour hall d'entrée

Caractéristiques spécifiques

- construction robuste
- adapté aux chaises roulantes
- très longue durée de vie (utilisation double-faces)
- disponible dans toutes les tailles (assemblé en modules)

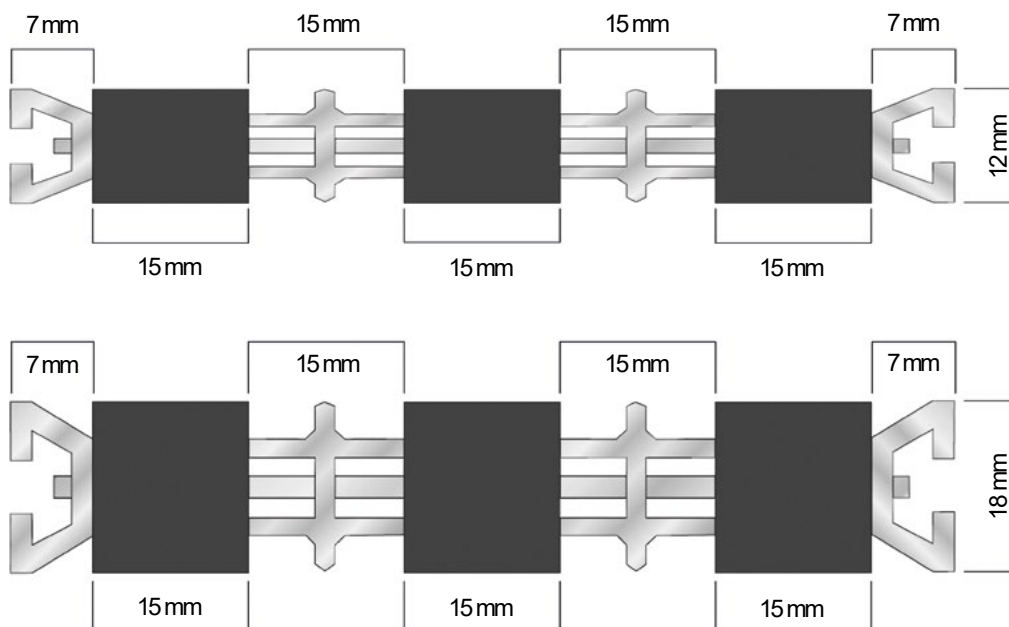

Technische Daten

| | |
|-------------------|--|
| Mattenhöhe total: | 12 mm oder 18 mm |
| Profilabstand: | 15 mm |
| Profil: | Gummiprofil mit Nylonfasern oder Gummiprofil gerippt |
| Farbe: | grau, schwarz oder Zebra |
| Gewicht: | ca. 17kg / m ² |

Données techniques

| | |
|-----------------------------|---|
| Hauteur totale: | 12 mm oder 18 mm |
| Distance entre les profils: | 15 mm |
| Profil: | profil en caoutchouc avec fibres en nylon oder profil en caoutchouc gerippt |
| Couleur: | gris, schwarz oder Zebra |
| Poids: | environ 17kg / m ² |

Formvarianten

Die DUPLO Schmutzschleuse ist in vielen Formvarianten lieferbar. Sie skizzieren den Grundriss auf, wir unterbreiten Ihnen eine massgeschneiderte Offerte gemäss Ihren Bedürfnissen.

Types et formes

Les tapis-brosses pour hall d'entrée DUPLO sont livrables en une grande variété de types et de formes. Il vous suffit simplement de nous communiquer une esquisse avec les mesures principales et c'est avec plaisir que nous vous soumettrons une offre détaillée à vos besoins.



Farben

Borsten, Teppich und Nadelfilz

UVA- und UVB-Strahlung













Die helleren Borsten-Farben, wie z.B. orange, gelb, minzgrün, grün und weiss haben einen höheren Verschleiss aufgrund der UVA- und UVB-Strahlung (Sonne). Berücksichtigen Sie diesen Umstand bitte bei der Bestimmung des Standortes oder der Farbwahl.

Couleurs



Garnissage, tapis et feutre aiguilleté

Rayons UVA et UVB

Les couleurs claires du garnissage, comme orange, jaune, menthe, verte et blanche ont une plus grande usure, en raison des rayons UVA et UVB (soleil). Veuillez svpl. tenir compte de ces circonstances lors du choix du placement et de la couleur.

| Borsten-Farben | | | | Couleurs du garnissage | |
|----------------|------------|----------|--|------------------------|----------------------|
| B01 | schwarz | RAL 9005 |  | B01 | noir RAL 9005 |
| B02 | anthrazit | RAL 7043 |  | B02 | anthracite RAL 7043 |
| B03 | hellgrau | RAL 7040 |  | B03 | gris RAL 7040 |
| B04 | braun | RAL 8017 |  | B04 | brun RAL 8017 |
| B05 | gelb | RAL 1006 |  | B05 | jaune RAL 1006 |
| B06 | kokos | RAL 1002 |  | B06 | coco RAL 1002 |
| B07 | dunkelgrün | RAL 6005 |  | B07 | vert foncé RAL 6005 |
| B08 | grün | RAL 6029 |  | B08 | vert RAL 6029 |
| B09 | minzgrün | RAL 6027 |  | B09 | menthe RAL 6027 |
| B10 | blau | RAL 5010 |  | B10 | bleu RAL 5010 |
| B11 | dunkelrot | RAL 3003 |  | B11 | rouge foncé RAL 3003 |
| B12 | rot | RAL 3020 |  | B12 | rouge RAL 3020 |
| B13 | orange | RAL 2008 |  | B13 | orange RAL 2008 |

| Teppich-Farben | | Couleurs du tapis | | | | | | | |
|---|----------------------|---|-----------|---|---------------------|--|---------------------|---|------------|
| 007 | anthrazit anthracite | 014 | grau gris | 037 | blau-grau bleu-gris | 060 | rot-grau rouge-gris | 070 | sand sable |
|  | |  | |  | |  | |  | |

| Nadelfilz-Farben | | Couleur du feutre aiguilleté | |
|------------------|---|------------------------------|--|
| schwarz noir |  | grau gris |  |



Verkaufsstände für Standard-Schmutzschleusen

Gut präsentiert

Profitieren Sie als Verkäufer hochwertiger Schmutzschleusen von unseren Produkten. Ein moderner Präsentationswagen aus Stahl und Holz bringt die drei Standardgrößen mit Anlaufprofil näher an Ihre Kunden, um sie mit Ihrer Qualität überzeugen zu können. Sprechen Sie mit uns über die interessanten Konditionen.

Verkaufshilfe für 9 Standard-Schmutzschleusen.

Ausrüstung:

- Stahlkonstruktion
- fahrbar (2 Bock- und 2 Lenkrollen)
- Farbe Lichtgrau



Aufstellmasse:

- Breite: 980 mm
- Tiefe: 640 mm
- Höhe: 1365 mm

Chariot de présentation pour tapis-brosses standard

Bien présenté

Profitez de nos produits en tant que vendeur de tapis-brosses de haute qualité. Un chariot de présentation moderne en acier et bois avec les trois tailles standard, permet de mieux faire connaître les tapis-brosses à votre clientèle, afin de la convaincre de leur qualité. Contactez-nous pour connaître nos conditions intéressantes.

Aide de vente pour 9 tapis-brosses standard.

Equipement:

- construction en tube et tôle d'acier
- praticable (2 roues fixes et 2 roues mobiles)
- couleur gris clair

Dimensions:

- largeur: 980 mm
- profondeur: 640 mm
- hauteur: 1365 mm

A+B Bürsten-Technik AG

Bleikenstrasse 92
CH-9630 Wattwil

Telefon +41 (0)71 9876 100
Fax +41 (0)71 9876 101

ab@buersten-technik.ch
www.buersten-technik.ch

Reinigung der Schmutzschleusen

Pflege

Beachten Sie einige wenige Pflege-
tipp, um möglichst lange die Leistung
Ihres Produktes zu gewährleisten.

Untergrund:

Der Untergrund bzw. das Mattenbett
muss völlig eben sein und muss sauber
gehalten werden. Sand, Grit und kleine
Steinchen können die Lebensdauer der
Schmutzschleuse beeinträchtigen.

Dank dem Abstand zwischen den
Kunststoffprofilen fällt der grösste
Schmutzanteil hindurch und sammelt
sich unter der Matte.

Wir empfehlen die Schmutzschleuse
regelmässig (alle zwei Monate)
aufzurollen und darunter zu saugen
oder zu fegen.

Die Matten nur aufgerollt hochheben!
(Bürsten- oder Teppichseite nach
innen!)

Oberseite:

Die Oberseite kann abgesaugt oder
bei grösserer Verschmutzung mit einer
harten Bürste gereinigt werden.

Die Bürstenschmutzschleuse kann
Auch mit einem Hochdruckreiniger
einfach und effizient gereinigt werden.

Nettoyage des tapis-brosses pour hall d'entrée

Entretien

Suivez quelques conseils d'entretien,
afin de garantir une longue durée de vie
à votre produit.

Surface inférieure:

La base respectivement le fond de
l'approfondissement doivent être
très planes et propres. Le sable, les
gravillons et les petites pierres peuvent
fortement réduire la durée de vie du
tapis-brosses.

Grâce à l'espace entre les profils en
matière synthétique, la plus grande
partie de la saleté passe entre les
profils et s'amasse sous la natte.

Nous vous recommandons donc
d'enrouler le tapis-brosses
régulièrement (tous les deux mois) de
passer l'aspirateur et de balayer sous
la natte.

Ne soulevez les nattes qu'enroulées!
(Face brosse ou tapis de l'intérieur!)

Surface supérieure:

La surface supérieure peut être aspirée.
Les grosses salissures peuvent être
nettoyées avec une brosse dure.

Le tapis-brosse A+B peut être nettoyé
efficacement avec un nettoyeur à haute-
pression.

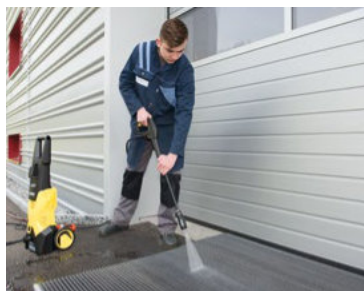



Sauberlauf Teppich

Weiter auf dem roten Teppich

Der Sauberlauf Teppich für intensiv belastete Einsatzbereiche mit höchsten Komfort-Ansprüchen. Aus getuftetem Velours, dauerelastisch, abriebfest, mit optimalem Reinigungseffekt und hoher Feuchtigkeitsaufnahme. Standardmäßig in 45 leuchtenden Farben erhältlich. Ein modernes Färbeverfahren überträgt Logos und Schriften präzise auf den Bodenbelag. Willkommen!



Tapis de propreté pour entrée

Dérouler le tapis rouge

Le tapis de propreté pour des entrées à trafic intense et les plus hautes exigences de confort. En velours tufté, avec une élasticité permanente, une résistance à l'abrasion, un effet nettoyant optimal et une haute absorption d'humidité. Disponible dans les tailles standard en 45 couleurs vives. Un procédé de teinture moderne reproduit les logos et textes précisément sur le revêtement de sol. Bienvenue!

Eingefärbtes Logo

Logo en couleur

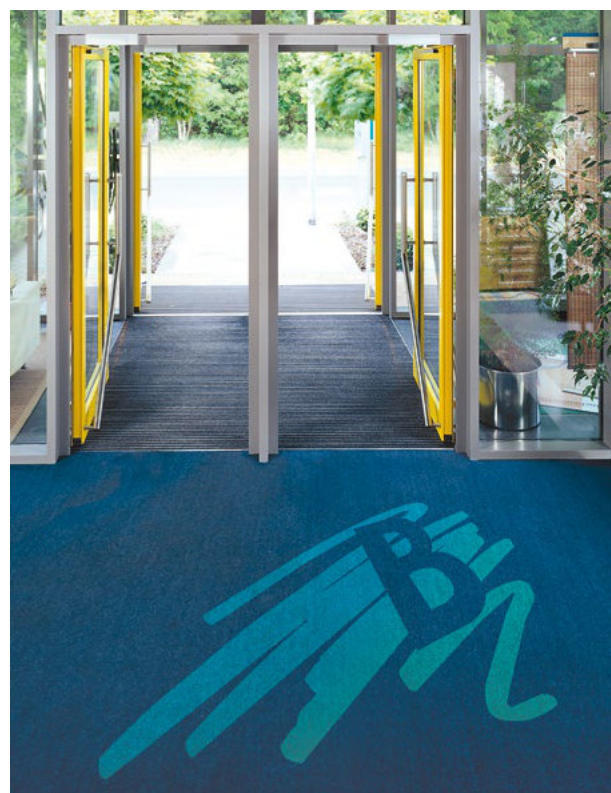

Farbauswahl

Choix des couleurs





**A+B
Bürsten
Technik**

A+B Bürsten-Technik AG

Bleikenstrasse 92
CH-9630 Wattwil

Telefon +41 (0)71 9876 100
Fax +41 (0)71 9876 101

ab@buersten-technik.ch
www.buersten-technik.ch

Ihr Partner für:

- Bürsten für Industrie und Technik
- Werkstattbürsten
- Kommunalbürsten
- Gebäudereinigungsbürsten
- Hygienebürsten
- Bürsten für Flugplatzreinigung
- Bürsten für Autowaschanlagen
- Schmutzschleusen
- und vieles mehr

Spezialmaschinen wie:

- Schlauch-Rohr-Reinigungsgeräte
- Schleif-, Polier- und Entgratautomaten
- Verpackungsmaschinen
- Vorrichtungen

Votre partenaire pour:

- *brosses pour l'industrie et la technique*
- *brosses pour les ateliers*
- *brosses pour les balayeuses de route*
- *brosses pour les nettoyeuses de fonds*
- *brosses pour le domaine de l'hygiène*
- *brosses pour le nettoyage des places d'aviation*
- *brosses pour les stations de lavage de voiture*
- *brosses et tapis pour les halls d'entrée*
- *et bien plus encore*

Machines spéciales comme:

- *appareils à nettoyer les conduites*
- *automates à rectifier, à polir et ebavureuses pour profilés*
- *machines d'emballage*
- *dispositifs divers*



Immer den saubersten Strassen nach
und Sie finden uns.

Suivez toujours les routes les plus propres
et vous nous trouverez.

